

LED SENSOR LIGHT

取扱説明書

保証書

各部のなまえと付属品

■ 本体

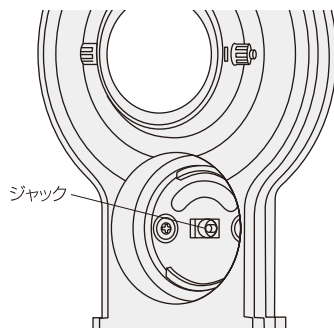
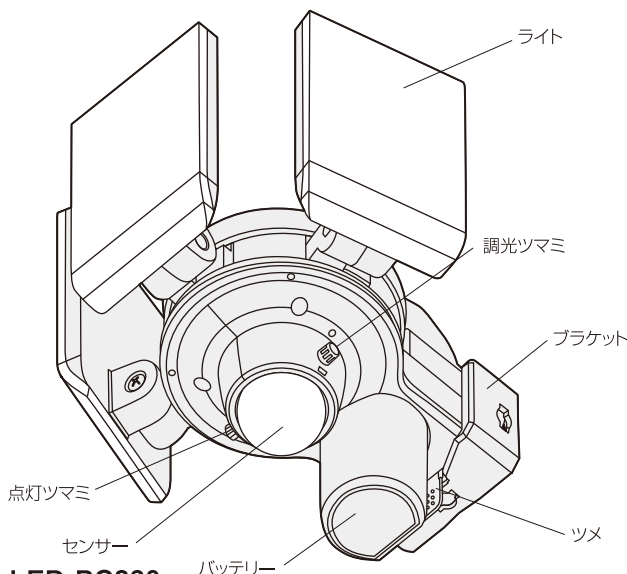

LED-RC830
5W×3灯スライド型
LED充電式センサーライト

■ バッテリー

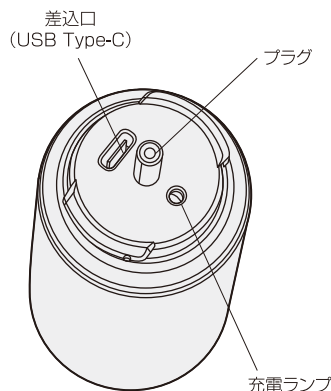

付属品



取り付けネジ×2



コンクリート用
プラスチックプラグ×2



USB ケーブル
(Type-C) ×1

1. 取り付け前の注意

■ 図のような場所に設置すると、誤動作の原因になります。



■ 設置場所と取扱の注意



2. 使用する前に確認すること

バッテリーを外します

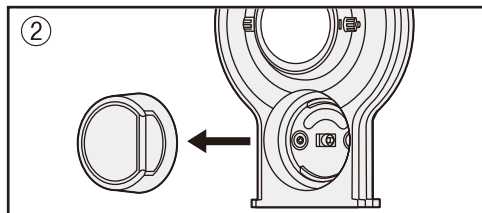
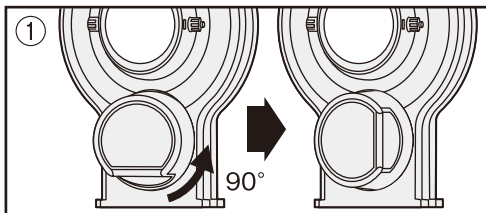

① 本体底部にあるバッテリーを90°反時計方向に回します。

② バッテリーを本体から引き抜きます。

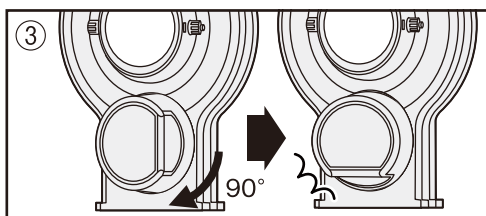

③ 装着するときは外した時と逆の要領で装着します。

※イラストの通りバッテリーの向きを合わせて差し込み、90°回して装着してください。

※最後、カチッと音が鳴るまでバッテリーを回して固定させてください。

最初に初期充電を行ってください

確認
チェック

購入直後は充電が不十分です。

市販のUSB充電器を使用し、充電完了させた後、使用してください。

※定格が1A以上/5VのUSB充電器をお使いください。

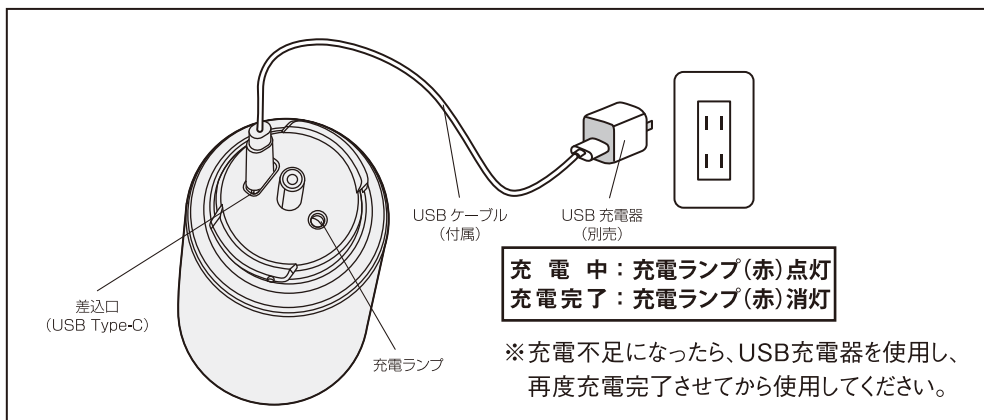

充電完了したら、外した時と逆の要領でバッテリーを装着してご使用ください。

※最後、カチッと音が鳴るまでバッテリーを回して固定させてください。(上の③参照)

3. ライト本体 向き調整

① ライト本体

■ 側面

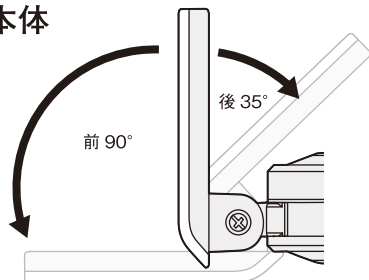

■ 天面

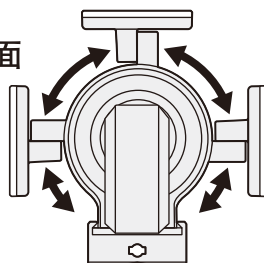

可動範囲 240°

② センサー

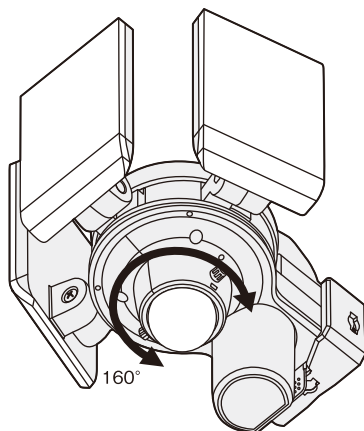

4. ブラケットの取り外し

本体の取り外し

① ブラケットのツメを指に掛け、
右図の矢印の方向に押します。

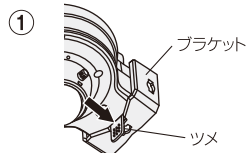

② ツメを押したまま
右図のようにブラケットをスライドさせて
取り外します。

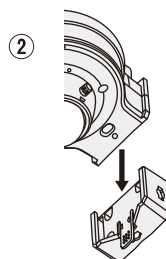

5. 本体の取り付け

ネジで取り付け

①木材の壁等に取り付けの場合

付属のネジ2本でブラケットのネジ穴に対角に取り付けます。

②コンクリートの壁に取り付けの場合

ドリルでφ6mmの穴をあけ、付属のプラグを差し込み、ネジ2本で対角に取り付けます。

③アルミ板、薄鉄板に取り付けの場合

ドリルでφ3.3mmの穴をあけ、ネジ2本で対角に取り付けます。

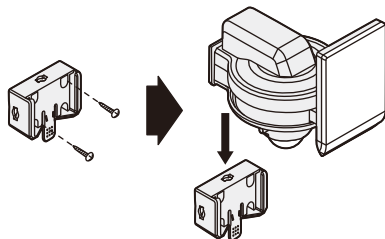

※ブラケットを固定後、本体を上から下へスライドさせてブラケットへ固定させてください。

(別売) SP-5 クランプセットで挟む取り付け

本機には、クランプセットが付属されていません。

クランプ台で挟んで取り付ける場合、別途クランプセットをご購入ください。

○推奨クランプセット

[品番 **SP-5**] センサーライト用クランプセット

※取り付け詳細は別売品の取り扱い説明書をご確認ください。

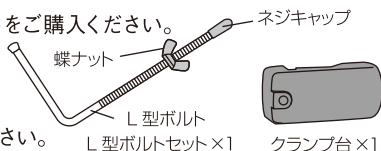

⚠ 注意 クランプ台での取り付けは、万一落下しても事故の起こらない場所に取り付けてください。

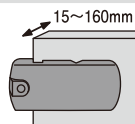

角柱・壁は奥までしっかりと入れて、挟み込んでください。

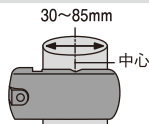

丸柱・パイプは大きさに合わせて挟む位置を替えてください。

・柱、パイプ等に①～⑤の順で本体を取り付けます。

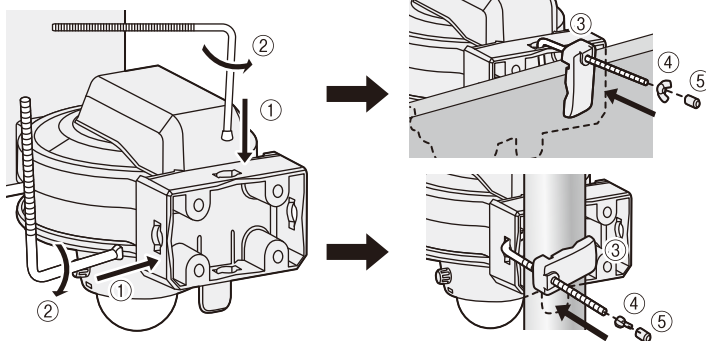

(別売) SP-7 ステンレスバンドでの取り付け

本機には、ステンレスバンドが付属されておりません。
ステンレスバンドで取り付ける場合、別途ご購入ください。

○推奨ステンレスバンド

[品番 SP-7] センサーライト用ステンレスバンド

※取り付け詳細は別売品の取り扱い説明書をご確認ください。

⚠ 注意 ・ステンレスバンドでの取り付けは、万一落下しても事故の起こらない場所に取り付けてください。
・ステンレスバンドを使用する柱には傷がつく場合があります。

①ステンレスバンドを本体後部の穴に通して、柱、パイプに巻きつけます。

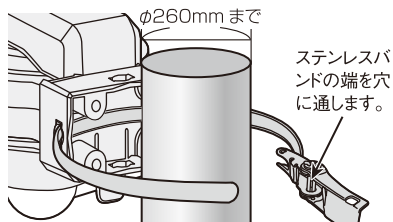

②縦向きのパイプには取り付けできますが、横向き
の丸パイプに対しては、本体の重みで回転してし
まう可能性があるため、取り付けないでください。

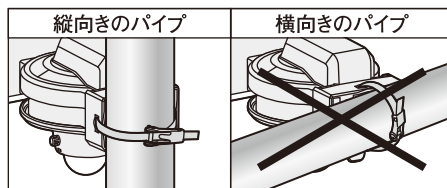

(別売) SP-10 マグネットベースでの取り付け

本機には、マグネットベースが付属されておりません。
マグネットベースで取り付ける場合、別途ご購入ください。

[品番 SP-10] センサーライト用強カマグネットベース

※取り付け詳細は別売品の取り扱い説明書をご確認ください。

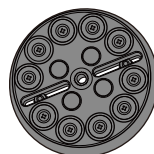

マグネットベース×1

製品取り付け
ネジ(短)×2

製品取り付け
ネジ(長)×2

⚠ 注意 ・マグネットベースでの取り付けは、万一落下しても事故の起こらない場所に取り付けてください。

使用イメージ

ガレージ



物置



倉庫



資材置き場



(別売) SP-13 サッシ・薄板用ベースでの取り付け

本機には、サッシ・薄板用ベースが付属されておりません。
サッシ・薄板用ベースで取り付ける場合、別途ご購入ください。

[品番 SP-13] センサーライト用サッシ・薄板用ベース

※取り付け詳細は別売品の取り扱い説明書をご確認ください。

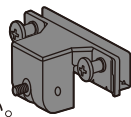

本体×1



ベース×1



製品取り付け
ネジ(長)×2

△ 注意 ・サッシ・薄板用ベースでの取り付けは、万一落下しても事故の起こらない場所に取り付けてください。

使用イメージ

サッシ取り付け



C鋼・H鋼などの梁への取り付け



取り付け可能なもの

サッシ取り付けの場合

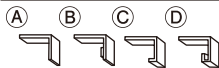

C鋼・H鋼の取り付けの場合

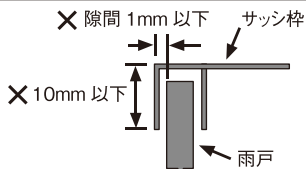

※サッシによっては一部取り付けできないものがあります。上図のように枠の取付部 10mm 以下、枠と戸の隙間 1mm 以下の場合には取り付けできません。
※取り付け位置によってはセンサーライトのライト部の左右の可動角度が制限される場合があります。

(別売) SP-14 フェンス挟み込みベースでの取り付け

本機には、フェンス挟み込みベースが付属されておりません。
フェンス挟み込みベースで取り付ける場合、別途ご購入ください。

[品番 SP-14] センサーライト用フェンス挟み込みベース

※取り付け詳細は別売品の取り扱い説明書をご確認ください。



ベース×1



製品取り付け
ネジ(長)×2

△ 注意 ・フェンス挟み込みベースでの取り付けは、万一落下しても事故の起こらない場所に取り付けてください。



金属プレート×1

使用イメージ

金網

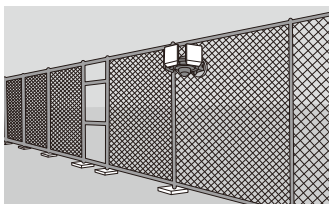

メッシュフェンス

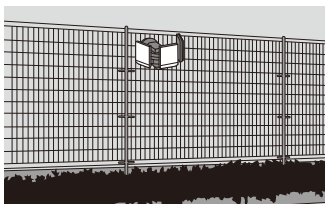

(別売)SP-15 クリップベースでの取り付け

本機には、クリップベースが付属されておりません。
クリップベースで取り付ける場合、別途ご購入ください。

[品番 SP-15] センサーライト用クリップベース

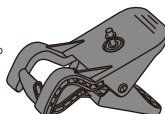

クリップ本体×1



ベース A×1



製品取り付け
ネジ (短)×2

※取り付け詳細は別売品の取り扱い説明書をご確認ください。



・クリップベースでの取り付けは、万一落下しても
事故の起こらない場所に取り付けてください。

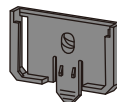

ベース B×1



製品取り付け
ネジ (長)×2

使用イメージ

柱・角材・フェンス

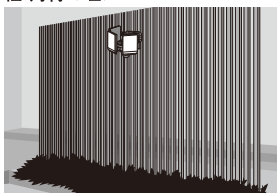

雨どい・鉄パイプ



物干し竿

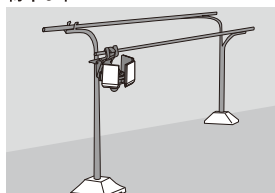

柱・角材	50mm角まで
円柱型	φ60mmまで

※壁と雨どいとの距離が狭い場合、クリップが壁に当たり、
向きたい向きに取り付けできない場合がございます。

別売パーツのお買い求めは、購入された販売店にお問い合わせください。

6. 別売バッテリー

お買い求めは、購入された販売店にお問い合わせください。

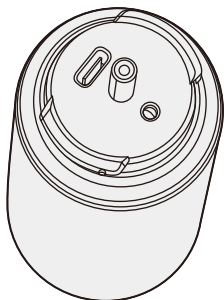

[品番:LED-RC830B]
LED-RC830用替バッテリー
リチウムイオン電池3.6V 5400mAh

※専用バッテリーをご使用ください。

7. センサーの探知範囲

- センサーは最遠8m 最大140° の範囲で動く人を探知します。
センサーを水平、取り付け高さ2mの場合。

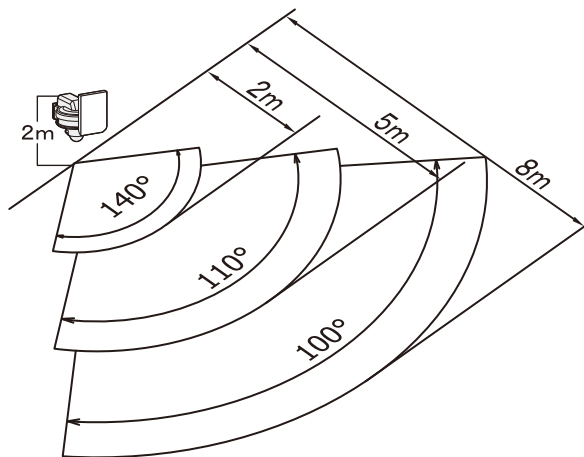

探知範囲を狭くする

- ・探知範囲を狭める場合はセンサーレンズに透明か白色のビニールテープを貼ります。
(セロハンテープは薄いので二重に貼ってください。)
 - ・上面に貼ると探知距離が短くなります。
 - ・側面に貼ると探知角度が狭くなります。
- ※センサーレンズ内に明かりセンサーも内蔵されているので、色の濃いビニールテープを貼ると夕刻や昼間でも点灯を開始する場合があります。

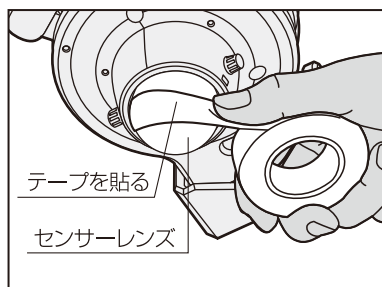

8. センサーの探知の注意

① 仮設置して動作を確認

横の移動

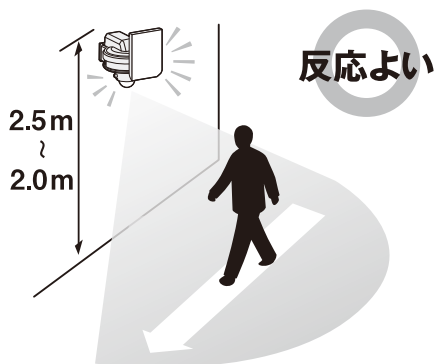

センサーに向かう移動

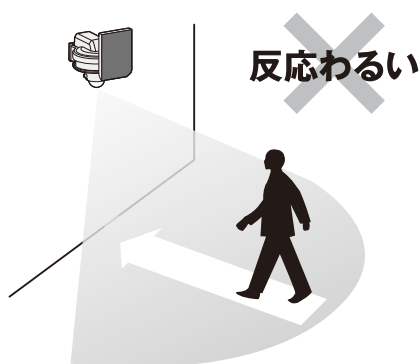

・設置高 3m以下に

② センサーを探知したい方向に向ける（マークを探知させたい方向に向ける）

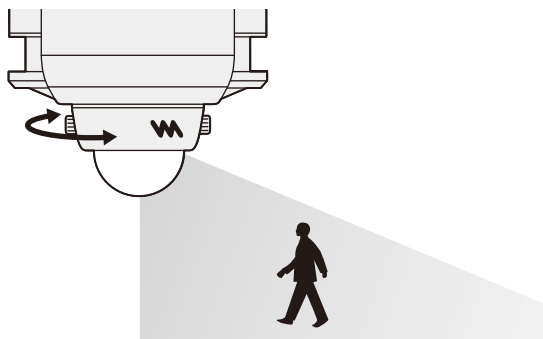

③ 夏は感度が鈍い

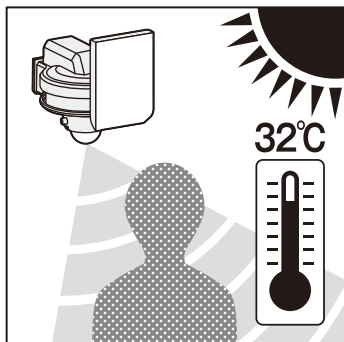

④ ななめ、逆さま設置は誤作動や故障の原因

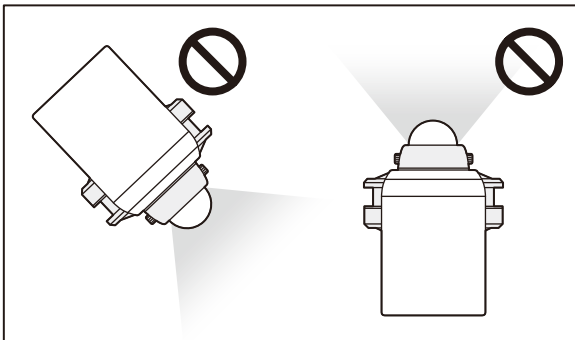

9. 調整ツマミについて

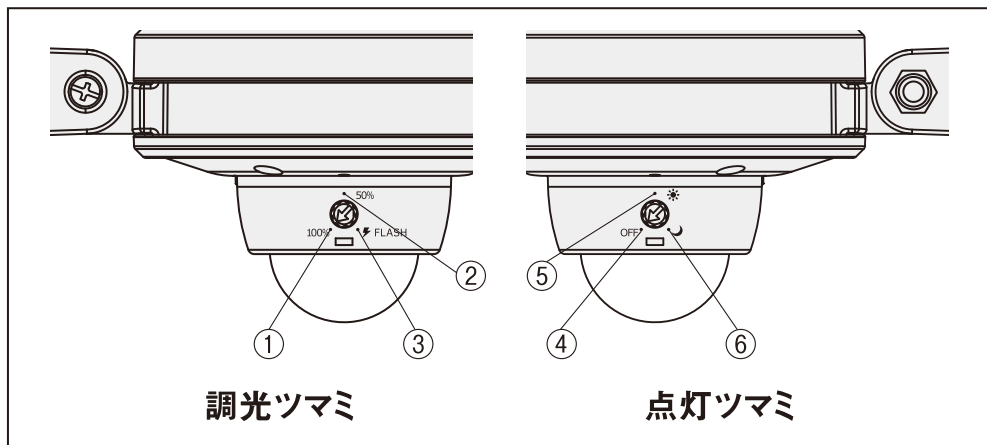





調光ツマミ

- ① 100% 100%の明るさで10秒間点灯
- ② 50% 50%の明るさで10秒間点灯
- ③ ⚡ FLASH 10秒間点滅

点灯ツマミ

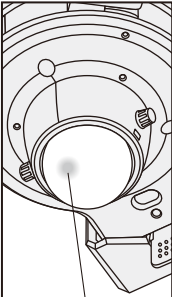
- ④ OFF 電源オフ
- ⑤ ☀ 周囲が明るくても暗くても点灯
- ⑥ 🌙 周囲が暗い時のみ点灯

10. 状態表示赤色LEDについて

 <p>赤色LED</p>	 <p>5秒に1回点滅</p>	 <p>高速に点滅</p>	 <p>1秒に1回点滅</p>	 <p>点灯しない</p>
	<ul style="list-style-type: none"> ・電源ON ・待機中 	<ul style="list-style-type: none"> ・センサー探知中 	<ul style="list-style-type: none"> ・充電不足 	<ul style="list-style-type: none"> ・充電不足 ・OFF

11. モードについて

テストモード 調光ツマミを①100%に 点灯ツマミを⑤☀️に調整

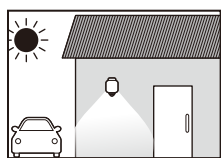

昼の明るい時でも100%の明るさで10秒間点灯

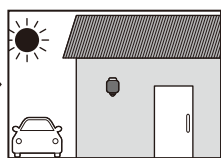

本機から離れると消灯し待機

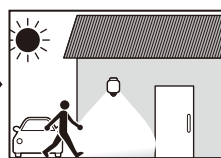

人を探知すると100%の明るさで10秒間点灯

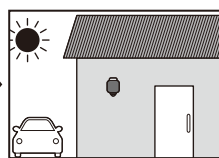

人がいなくなって消灯

パワーモード 調光ツマミを①100%に 点灯ツマミを⑥🌙に調整*

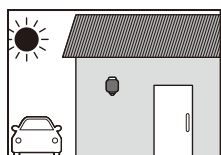

昼の明るい時は消灯

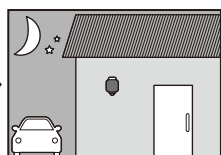

夜暗くなると待機

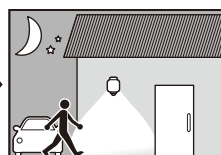

人を探知すると100%の明るさで10秒間点灯

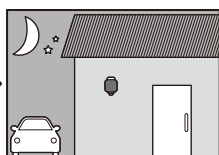

人がいなくなって消灯

エコモード 調光ツマミを②50%に 点灯ツマミを⑥🌙に調整*

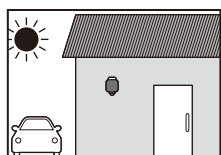

昼の明るい時は消灯

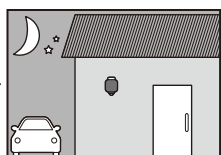

夜暗くなると待機



人を探知すると50%の明るさで10秒間点灯

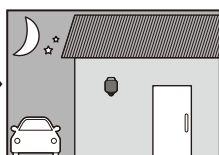

人がいなくなって消灯

フラッシュ発光モード 調光ツマミを③⚡FLASHに 点灯ツマミを⑥🌙に調整*

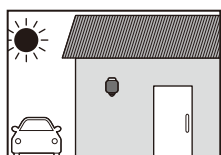

昼の明るい時は消灯

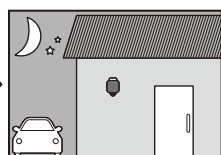

夜暗くなると待機



人を探知すると10秒間フラッシュで威嚇

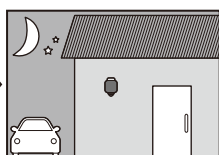

人がいなくなって消灯

※⑤☀️に設定した場合でも、調光ツマミの設定どおりに点灯します。

12. お手入れの仕方

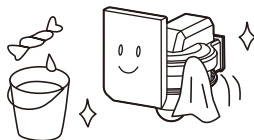

本体は中性洗剤をふくませた布で拭いた後、乾いた柔らかい布で中性洗剤が残らないよう、よく拭きとります。



禁止



本体をベンジンやシンナーや研磨剤で拭いたり、殺虫剤をかけないでください。ひび割れ、引火、感電のおそれがあります。

1年に
1～2回



本体の取り付けネジやブラケットは、年に1～2回ゆるみやガタつきがないか点検してください。

※本機は防水構造ではありません、散水ホース等での水洗いはしないでください。
故障や引火感電のおそれがあります。

13. 故障かなと思ったら

現象	考えられる原因	処置
点灯しない	バッテリーの充電不足。	”2.使用する前に確認すること”を参照し市販のUSB充電器で充電完了させてください。
	昼または明るい場所に設置している。	明るい場所では点灯しません。 夜または暗い場所に設置してください。
	バッテリーを装着していない。	”2.使用する前に確認すること”を参照しバッテリーを装着してください。
	探知範囲の設定が適切でない。	探知範囲を調節する。(探知させたい方向に向ける)
	センサーに向かって直進している。	本機に向かって直進した場合、探知が鈍くなります。
	センサーレンズが汚れている。	探知部(センサーレンズ)をやわらかい布で傷が付かないように拭きとる。
	蒸気や雨などの水滴がついている。 寒冷地などで顔がマフラーで覆われている。 手袋をしている。外気温が32℃以上ある。	本センサーは人の動きによる温度変化分を感知するため、左記のような状況では探知しにくい場合があります。
点灯しない 周囲が暗いのに探知範囲に人がいても点灯しない	探知部に他の照明器具の光が入っている。	他の照明器具の光が入らない場所に設置する。“7.センサーの探知範囲”を参照しレンズ上部に黒のビニールテープを貼付する。
消灯しない	探知範囲内に人がいる。	探知範囲外に移動する。
探知範囲に人がいないのに点灯する	探知範囲内に誤動作源がある。 (例)・他の照明器具・エアコンの吹出口 ・犬や猫などが動いている。 ・風などでよくゆれる物(看板、旗、植物等) ・車の熱やヘッドライト ・強いノイズ(無線ノイズ等)	誤動作源を取り除く。 (左記に該当する物があれば取り除くか本体を移動する)
探知範囲に人がいるのに消灯する	探知範囲内で人が静止している。	本センサーは静止している人は性能上探知できません。
探知距離が短い	センサーレンズが汚れている。	探知部(センサーレンズ)をやわらかい布で傷が付かないように拭きとる。
	センサー方向がずれている。	センサーを感知させたい方向に向ける。

14. サイズ

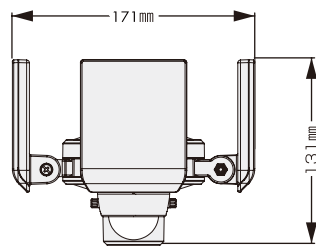
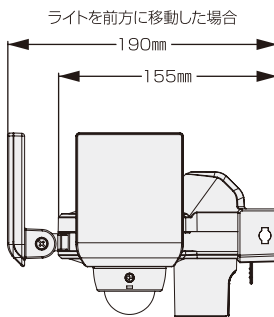
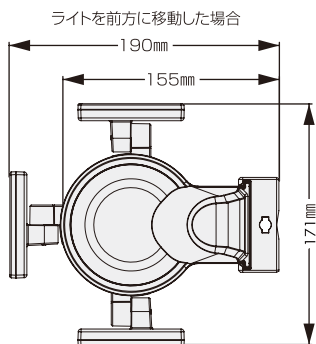

15. 仕 様

本体	
サイズ	高さ131mm×幅171mm×奥行190mm ※ライト垂直時の最大値
重量	約500g(バッテリー含む)
付属品	取り付けネジ×2 / コンクリート用プラスチックプラグ×2 / USBケーブル(Type-C、充電用、長さ約25cm) ※USB充電器は付属していません
電球	5W×3(高輝度白色LED設計寿命4万時間) ※1 全光束:1200ルーメン
電源	充電電池
電池寿命 ※2	リチウムイオン電池 3.6V 5400mAh ・明るさ100%点灯時:約75日 ・明るさ 50%点灯時:約120日 ※1日10回点灯 ※使用環境により異なります。 ※5400mAhの場合
充電時間	8時間 ※定格が1A以上/5VのUSB充電器と付属USBケーブルで充電した場合
充電寿命	充放電サイクル300回
センサー	探知方式
	探知範囲
点灯時間設定	焦電型赤外線センサー 最大140° 最遠8m ※取り付け高さ2.0m 10秒 (100%/50%/フラッシュ)
点灯切替機能	☀ 昼…周囲が明るくても暗くても点灯 🌙 夜…周囲が暗い時のみ点灯 OFF…電源オフ
取り付け別売品	クランプセット(別売SP-5) / ステンレスバンド(別売SP-7) ／強力マグネットベース(別売SP-10) / サッシ・薄板用ベース(別売SP-13) ／フェンス挟み込みベース(別売SP-14) / クリップベース(別売SP-15)
設置場所	屋内・屋外用(保護等級 IP44)

※1 LED球は交換できません。

LED球の寿命は設計寿命であり、製品寿命を保証するものではありません。

LED素子にはバラツキがあるため、同じ品番のセンサーライトでも光色・明るさが異なる場合があります。あらかじめご了承ください。

※2 バッテリー切れ防止のために

バッテリー残量が20%以下になると自動で20%の明るさで点灯します。

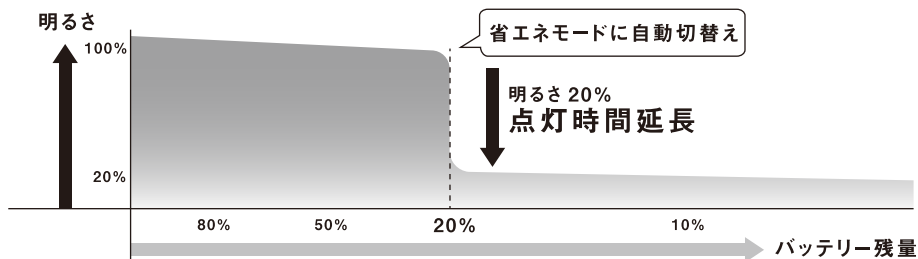

保証書

この製品は優れた技術と部品で製造され、厳密な検査をへて出荷されたことを証明し、下記の規約により小売店から購入した日から1年間、その品質を保証します。

持込修理

1. 通常使用により欠陥が生じた場合は、無償で新品と交換または修理いたします。
ただし、以下の理由は免責といたします。
① 取扱上の不注意、誤った使用方法。
② 天災・火災等。
③ お買上げ後の輸送・移動・落下等。
④ 保存上の不備。
⑤ 小社以外による修理または改造。
⑥ 本製品本来の使用目的以外の使用。
2. 使用に伴う部品の消耗には保証の適用はされません。
3. 運送料および梱包料等の費用は、お客様でご負担ください。
※販売店名、ご購入年月日のないものは無効となります。
4. 保証期間が切れた後の修理、保証の適用されない故障につきましては、有償で修理いたします。
5. 一切の工事費用は、お客様の負担となります。
6. 本証は、再発行いたしません。
7. 反社会的及び社会通念上相当な範囲を超える行為（威迫行為や過剰なサービス提供の要求等）があったと小社が判断した場合、交換または修理をお断りさせていただく場合がございます。

購入品名	5W×3灯スライド型LED充電式センサーライト LED-RC830		
購入年月日	年	月	日
住所（〒）	名前		
TEL	印		
販売店名	故障状況		

上欄に記入または捺印の無い場合は、必ず販売店様発行の領収書など、ご購入年月日、店名等を証明するものを貼ってください。

musashi

株式会社ムサン
〒675-1232 兵庫県加古川市平荘町里 551-1
Eメール：info@634634.jp
https://musashi.inc

お客様
相談窓口 **0570-033-634**
平日 AM10:00～PM5:00
IP電話からは **050-3503-6345**