

LED SENSOR LIGHT

取扱説明書

保証書

各部のなまえと付属品

■ 本体

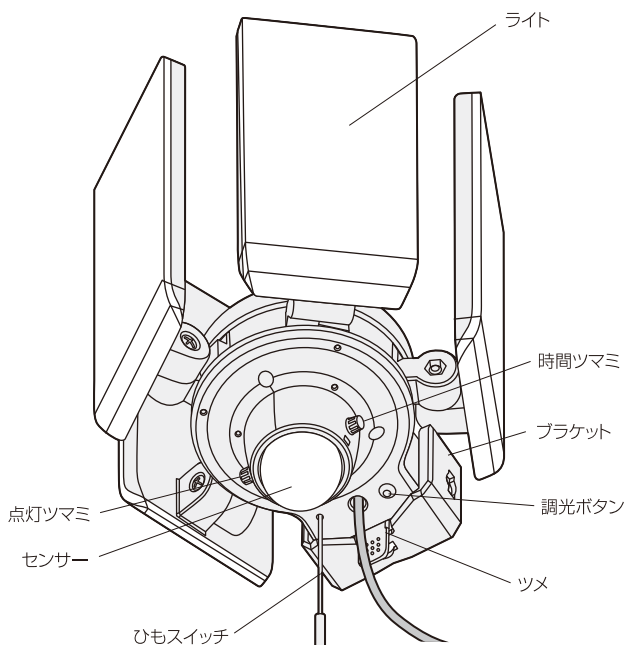

LED-AC4000

12.5W×4灯スライド型LEDセンサーライト

付属品



1. 取り付け前の注意

■ 図のような場所に設置すると、誤動作の原因になります。

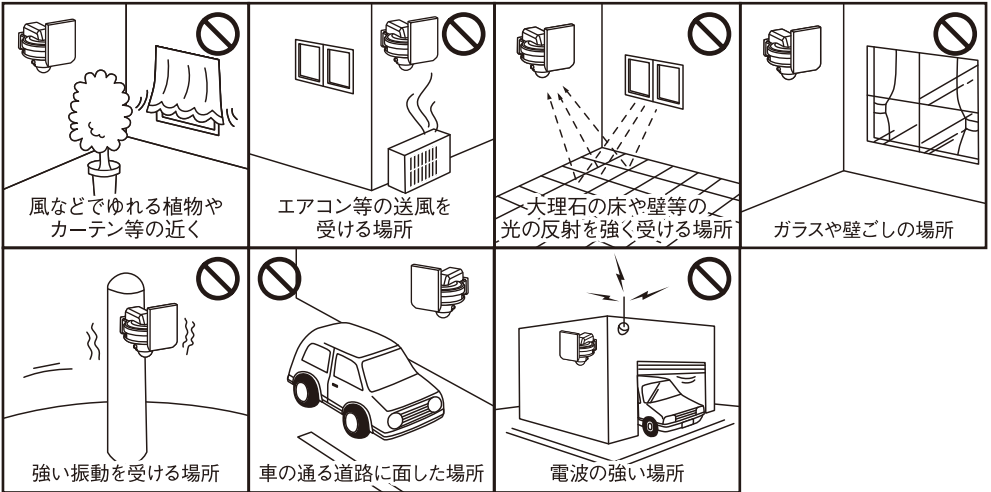

■ 設置場所と取扱の注意



強盗・盗難などの被害における責任は負いかねます。

※製品改良のため、仕様・外観は予告なしに変更することがあります。

2. ライト本体 向き調整

① ライト本体

■側面

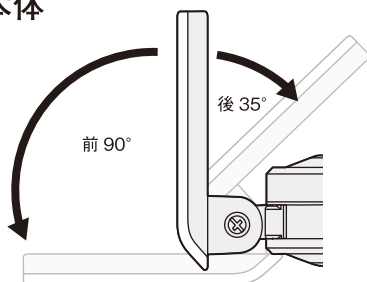

■天面

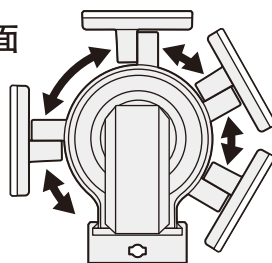

可動範囲 240°

② センサー

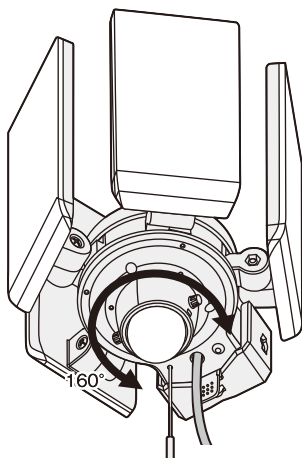

3. ブラケットの取り外し

本体の取り外し

① ブラケットのツメを指に掛け、右図の矢印の方向に押します。

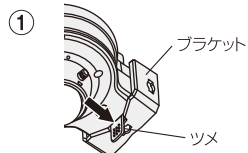

② ツメを押したまま右図のようにブラケットをスライドさせて取り外します。

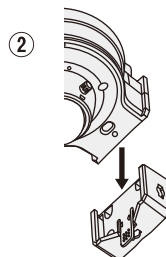

4. 本体の取り付け

ネジで取り付け

①木材の壁等に取り付けの場合

付属のネジ2本でブラケットのネジ穴に対角に取り付けます。

②コンクリートの壁に取り付けの場合

ドリルでφ6mmの穴をあけ、付属のプラグを差し込み、ネジ2本で対角に取り付けます。

③アルミ板、薄鉄板に取り付けの場合

ドリルでφ3.3mmの穴をあけ、ネジ2本で対角に取り付けます。

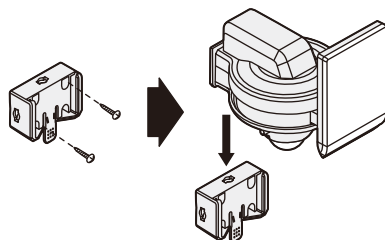

※ブラケットを固定後、本体を上から下へスライドさせてブラケットへ固定させてください。

(別売) SP-5 クランプセットで挟む取り付け

本機には、クランプセットが付属されておりません。

クランプ台で挟んで取り付ける場合、別途クランプセットをご購入ください。

○推奨クランプセット

[品番 SP-5] RITEX センサーライト用クランプセット

※取り付け詳細は別売品の取り扱い説明書をご確認ください。

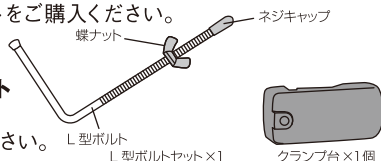

△注意 クランプ台での取り付けは、万一落下しても事故の起こらない場所に取り付けてください。

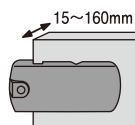

角柱・壁は奥までしっかりと入れて、挟み込んでください。

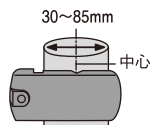

丸柱・パイプは大きさに合わせて挟む位置を替えてください。

・柱、パイプ等に①～⑤の順で本体を取り付けます。

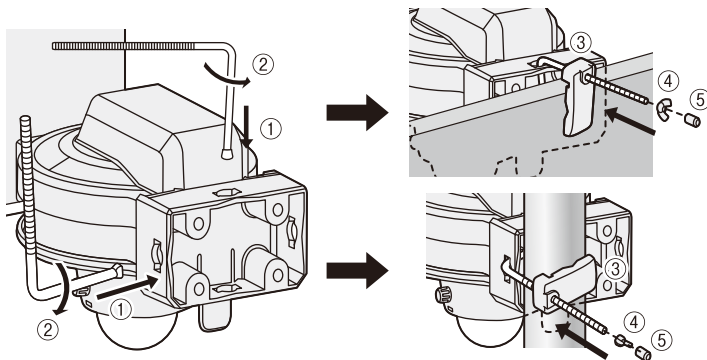

(別売) SP-7 ステンレスバンドでの取り付け

本機には、ステンレスバンドが付属されておりません。
ステンレスバンドで取り付ける場合、別途ご購入ください。

○推奨ステンレスバンド
[品番 SP-7] RITEX センサーライト用ステンレスバンド

※取り付け詳細は別売品の取り扱い説明書をご確認ください。

注意 ・ステンレスバンドでの取り付けは、万一落下しても事故の起こらない場所に取り付けてください。
・ステンレスバンドを使用する柱には傷がつく場合があります。

①ステンレスバンドを本体後部の穴に通して、柱、パイプに巻きつけます。

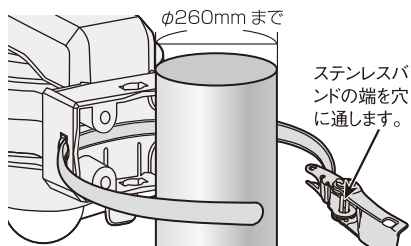

②縦向きのパイプには取り付けできますが、横向き丸パイプに対しては、本体の重みで回転してしまう可能性があるため、取り付けしないでください。

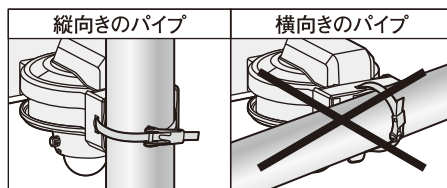

(別売) SP-10 マグネットベースでの取り付け

本機には、マグネットベースが付属されておりません。
マグネットベースで取り付ける場合、別途ご購入ください。

[品番 SP-10] センサーライト用強力マグネットベース

※取り付け詳細は別売品の取り扱い説明書をご確認ください。

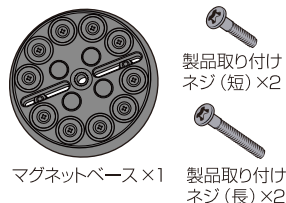

注意 ・マグネットベースでの取り付けは、万一落下しても事故の起こらない場所に取り付けてください。

使用イメージ

ガレージ



物置



倉庫



資材置き場

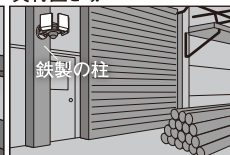

(別売) SP-13 サッシ・薄板用ベースでの取り付け

本機には、サッシ・薄板用ベースが付属されておりません。
サッシ・薄板用ベースで取り付ける場合、別途ご購入ください。

[品番 SP-13] センサーライト用サッシ・薄板用ベース

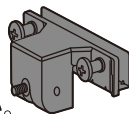

本体×1



ベース×1



製品取り付け
ネジ(短)×2



製品取り付け
ネジ(長)×2

※取り付け詳細は別売品の取り扱い説明書をご確認ください。

⚠注意 ・サッシ・薄板用ベースでの取り付けは、万一落下しても事故の起こらない場所に取り付けてください。

使用イメージ

サッシ取り付け



C鋼・H鋼などの梁への取り付け



取り付け可能なもの

サッシ取り付けの場合



C鋼・H鋼の取り付けの場合

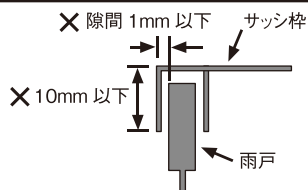

※サッシによっては一部取り付けできないものがあります。上図のように枠の取付部 10mm 以下、枠と戸の隙間 1mm 以下の場合には取り付けできません。
※取り付け位置によってはセンサーライトのライト部の左右の可動角度が制限される場合があります。

(別売) SP-14 フェンス挟み込みベースでの取り付け

本機には、フェンス挟み込みベースが付属されておりません。
フェンス挟み込みベースで取り付ける場合、別途ご購入ください。

[品番 SP-14] センサーライト用フェンス挟み込みベース

※取り付け詳細は別売品の取り扱い説明書をご確認ください。



ベース×1 菊型ボルト×1



製品取り付け
ネジ(短)×2



製品取り付け
ネジ(長)×2



金属プレート×1

⚠注意 ・フェンス挟み込みベースでの取り付けは、万一落下しても事故の起こらない場所に取り付けてください。

使用イメージ

金網

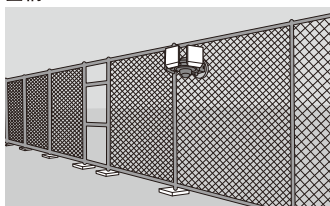

メッシュフェンス

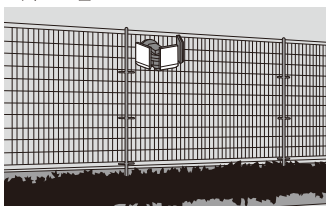

(別売) SP-15 クリップベースでの取り付け

本機には、クリップベースが付属されておりません。
クリップベースで取り付ける場合、別途ご購入ください。

[品番 SP-15] センサーライト用クリップベース

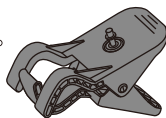

クリップ本体×1



ベース A×1



製品取り付け
ネジ(短)×2

※取り付け詳細は別売品の取り扱い説明書をご確認ください。



注意 ・クリップベースでの取り付けは、万一落下しても
事故の起こらない場所に取り付けてください。

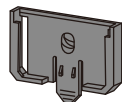

ベース B×1



製品取り付け
ネジ(長)×2

使用イメージ

柱・角材・フェンス

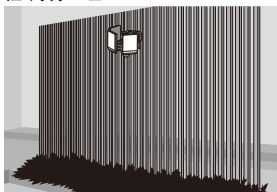

雨どい・鉄パイプ

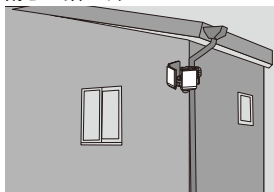

物干し竿

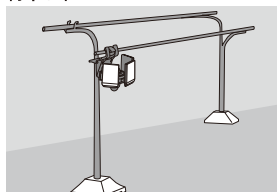

柱・角材	50mm角まで
円柱型	φ60mmまで

※壁と雨どいとの距離が狭い場合、クリップが壁に当たり、
向きたい向きに取り付けできない場合がございます。

別売パーツのお買い求めは、購入された販売店にお問い合わせください。

5. センサーの探知範囲

- センサーは最遠8m 最大140° の範囲で動く人を探知します。
センサーを水平、取り付け高さ2.5mの場合。

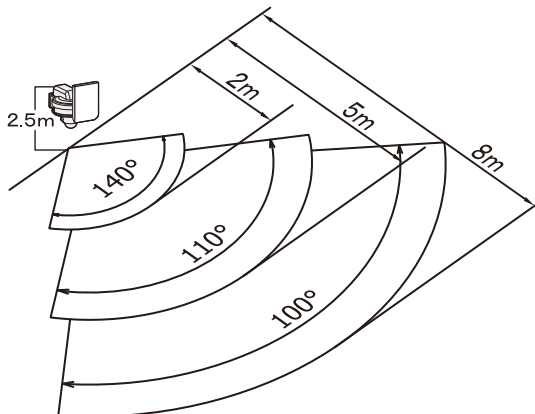

探知範囲を狭くする

- ・ 探知範囲を狭める場合はセンサーレンズに透明か白色のビニールテープを貼ります。
(セロハンテープは薄いので二重に貼ってください。)
 - ・ 上面に貼ると探知距離が短くなります。
 - ・ 側面に貼ると探知角度が狭くなります。
- ※センサーレンズ内に明かりセンサーも内蔵されているので、色の濃いビニールテープを貼ると夕刻や昼間でも点灯を開始する場合があります。

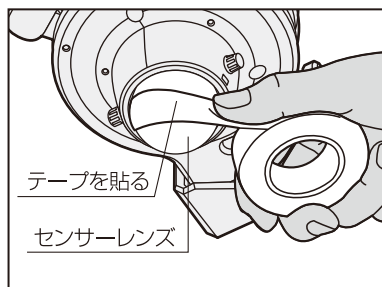

6. センサーの探知の注意

① 仮設置して動作を確認

横の移動

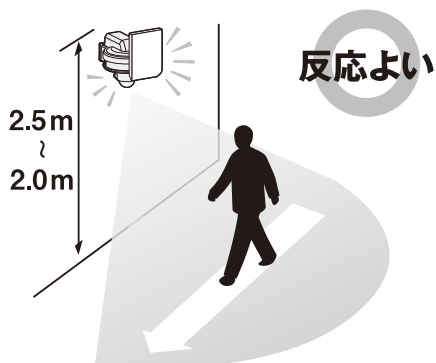

センサーに向かう移動

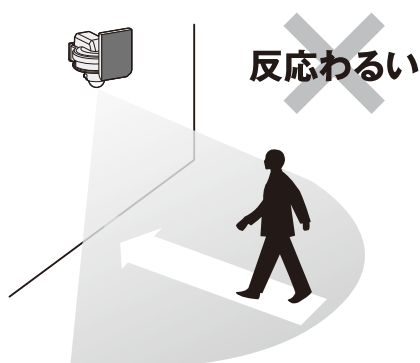

・設置高 3m以下に

② センサーを探知したい方向に向ける（マークを探知させたい方向に向ける）

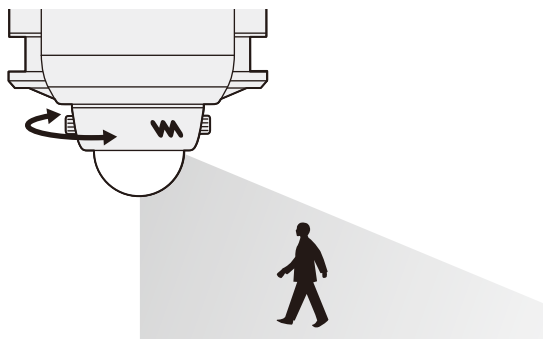

③ 夏は感度が鈍い

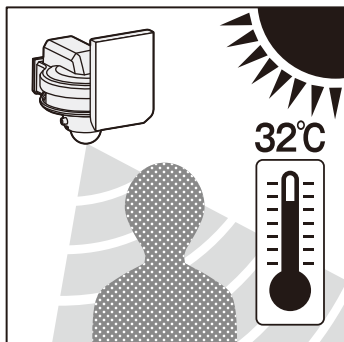

④ ななめ、逆さま設置は誤作動や故障の原因

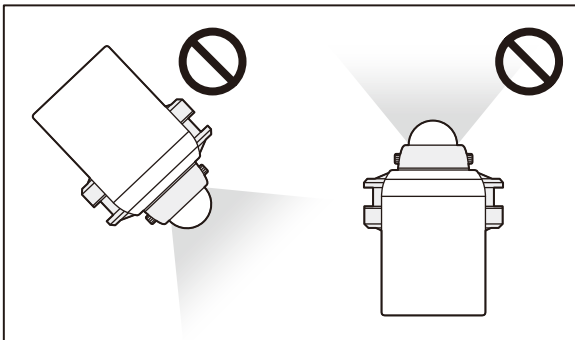

7. センサーの動作テスト

- ・ 時間ツマミを「5秒」に回す
- ・ 点灯ツマミを「昼」に回す



- ・ 電源を入れる

点灯 ▶ 消灯

初期動作安定のため、
約5～30秒後に消灯します。

※点灯中は、探知範囲に入らないで
ください。

※製品・設定により、点灯時間が
異なる場合があります。

- センサーモードの場合

3回点滅し消灯後、センサー探知範囲に入り、すぐに出る

点灯 ▶ 消灯 約5秒点灯後に消灯

- 常時点灯モードの場合

1回点滅し点灯した場合、ひもスイッチを1回引き
センサーモードにする。3回点滅し消灯後、センサー
探知範囲に入り、すぐに出る

点灯 ▶ 消灯 約5秒点灯後に消灯

注意 点灯、消灯しない時は“14.故障かなと思ったら”を参照してください。

8. 調光

調光ボタンを押すたび、下記のようにライトを調光できます。

① 全 灯 (5000ルーメン)



② 昼白色 (3200ルーメン)



③ 白 色 (3200ルーメン)



④ 電球色 (3200ルーメン)



もう一度ボタンを押すと
①全灯にもどります。

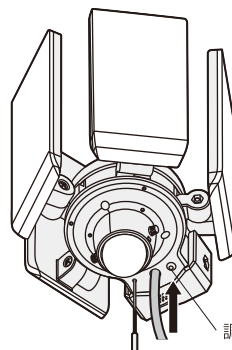

調光ボタン

9. センサーをお好みのモードに調節

①(点灯)モード選択 点灯ツマミで、4つのモードを選択できます。

- ☀(昼モード)…周囲が明るくても暗くても、センサーが探知するとライトが点灯します。
 - 🌙(夜モード)…周囲が暗くなると、センサーが探知するとライトが点灯します。
 - ⚡FLASH …周囲が暗くなると、センサーが探知すると約5秒間点滅しその後設定時間点灯します。
 - ☀+LAMP …周囲が暗くなると自動で常夜灯がほんのり点灯し、周囲が明るくなると(常夜灯モード)自動で消灯します。センサーが探知すると、調光した明るさで点灯します。
- ※夜でも他の照明器具の光が入っていると、夜・常夜灯モードで点灯しない場合があります。



②(時間)タイマー点灯保持時間調節 約5秒～約5分

- ・点灯時間の調節は、時間ツマミを図2のように右へ少しずつ回し、その都度点灯時間を確認し、調節してください。
- ※ツマミ角度は時間と比例しません。
- ※センサーの探知範囲に入り、点灯を確認後すぐに探知範囲外へ出てください。
- ※探知範囲に人がいつまでもいると点灯時間が延長され消灯しません。



10. 常時点灯(投光器)モード

①ひもスイッチを引くと常時点灯がONになり再度引くとOFFになります。

- | | |
|-------------------|--|
| モード切替の時の
ライト動作 | ・センサーモードの時に、ひもスイッチを引く ⇒ 1回点滅 ⇒ 常時点灯モード開始
・常時点灯モードの時に、ひもスイッチを引く ⇒ 3回点滅 ⇒ センサーモード開始 |
|-------------------|--|

常時点灯時も前ページで説明した調光設定は引き継ぎます。

※ライト部が高温になるため、常時点灯時の全灯は

白色(3200ルーメン)で点灯します。

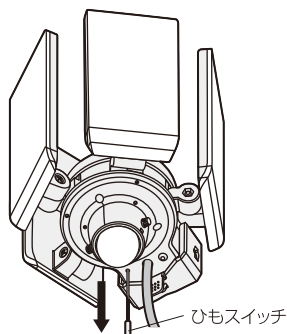

11. 状態表示赤色LEDについて

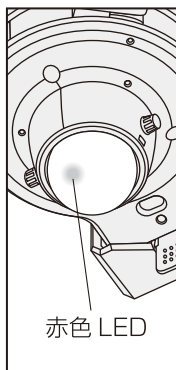

☀	☀	○	☀
① 5秒に1回点滅	② 高速に点滅	③ 点灯しない	④ 連続点灯
電源が入っています。 正常な待機状態です。	センサーが探知→ライトLEDが点灯します。 ※点灯ツマミを夜に調節で周囲が明る い場合はセンサーが探知するとライト LEDは点灯しなくても高速点滅します。	電源が入っていません。 電源を入れてください。	常時点灯がONに なっています。 ひもスイッチで ON/OFF切替ます。

12. モードについて

テストモード 時間ツマミを5秒に 点灯ツマミを☀️に調整

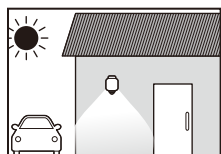

昼の明るい時でも5秒間点灯

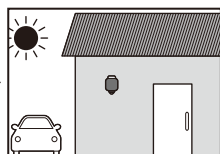

本機から離れると消灯し待機

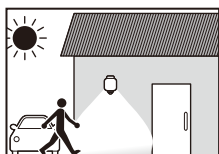

人を探知すると5秒間点灯

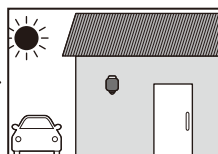

人がいなくなって消灯

通常モード 時間ツマミを5秒～5分に 点灯ツマミを🌙に調整*

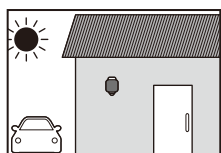

昼の明るい時は消灯

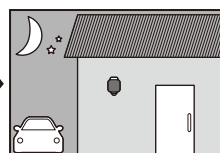

夜暗くなると待機

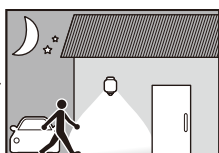

人を探知すると5秒～5分間点灯

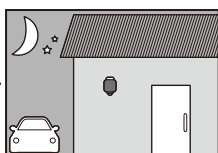

人がいなくなって消灯

フラッシュ発光モード 時間ツマミを5秒～5分に 点灯ツマミを⚡️FLASHに調整

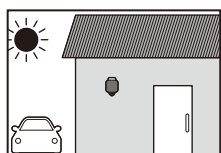

昼の明るい時は消灯

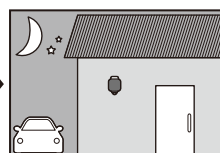

夜暗くなると待機



人を探知すると5秒点滅後、設定時間点灯

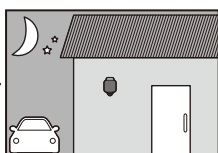

人がいなくなって消灯

常夜灯モード 時間ツマミを5秒～5分に 点灯ツマミを🌙+LAMPに調整

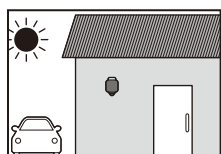

昼の明るい時は消灯

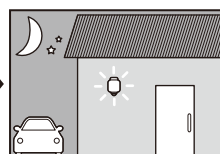

夜暗くなるとほんのり常夜灯

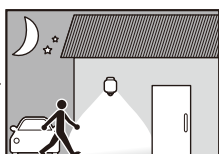

人を探知すると5秒～5分間点灯

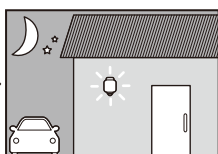

人がいなくなるとほんのり常夜灯

※※に設定した場合でも、時間ツマミの設定どおりに点灯します。

常時点灯(投光器)

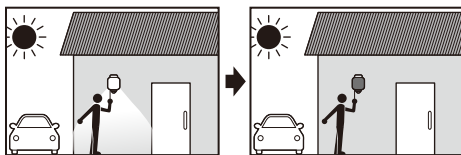

ヒモを引っ張ると
昼夜関係なく連続点灯

再びヒモを引っ張ると
センサーライトに戻る

13. お手入れの仕方

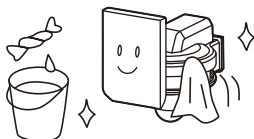

本体は中性洗剤をふくませた布で拭いた後、乾いた柔らかい布で中性洗剤が残らないよう、よく拭きとります。



禁止



本体をベンジンやシンナーや研磨剤で拭いたり、殺虫剤をかけないでください。ひび割れ、引火、感電のおそれがあります。

1年に
1~2回



本体の取り付けネジやブラケットは、年に1~2回ゆるみやガタつきがないか点検してください。

※本機は防水構造ではありません、散水ホース等での水洗いはしないでください。
故障や引火感電のおそれがあります。

14. 故障かなと思ったら

現象	考えられる原因	処置
点灯しない (赤色LEDが点滅しない)	電源が入っていない。	電源プラグが抜けていないか確認する。 (家庭用コンセントに差す。)
点灯しない 探知範囲に人がいるのに点灯しない。 (赤色LEDが5秒に1回点滅する)	本機に向かって真っすぐ接近している。	探知範囲を調節する。 センサーの方向を調整する。
	探知部(センサーレンズ)が汚れている、蒸気や雨などの水滴が付いている。	探知部(センサーレンズ)をやわらかい布で傷が付かないように拭きとる。
	寒冷地などで顔がマフラーで覆われている、手袋をしている。 ----- 外気温が32℃以上ある。	本センサーは人の動きによる温度変化分を探知するため、左記の場合探知しにくい場合がある。
消灯しない	時間ツマミが「5分」側に調節されている。	時間ツマミを「5秒」側に合わせる。“9.②(時間)タイマー点灯保持時間調節”参照。
消灯しない (赤色LEDが高速に点滅する)	探知範囲内に人がいる。 時間が延長され消灯しない。	探知範囲外に移動する。
点灯しない/ 消灯しない	回路が異常(エラー)状態にある。	電源プラグを抜き2分後再び差す。 (リセットして回路を正常状態に戻す。)
消灯しない (赤色LEDが点灯している)	常時点灯になっている。	ひもスイッチを引いてOFFにする。
昼なのに点灯する 周囲が明るいのに	点灯ツマミが「昼」側に調節されている。	点灯ツマミを「夜」側に回す。“9.①(点灯)モード選択”参照。
探知範囲に 人がいないのに 点灯する (赤色LEDが高速に点滅する)	探知範囲内に誤動作源がある。 (例)・他の照明器具・エアコンの吹出口 ・犬や猫などの動物 ・風などでよくゆれる物(看板、旗、植物等) ・車の熱やヘッドライト ・強いノイズ(無線ノイズ等) “1.取り付け前の注意”参照。	誤動作源を取り除く。(左記に該当する物があれば取り除くか本体を移動する。)
	探知範囲の外側近くに道路があり、自動車や人の動きを探知している。	探知範囲を規制する。“5.センサーの探知範囲”参照。
	本機のLEDライトがセンサー部を照らしている。	LEDライトをセンサー部から離す。
探知範囲に 人がいるのに 消灯する	電源を投入した直後(停電から復帰直後)	電源投入時の初期動作を行っている。 “7.センサーの動作テスト”参照。
	時間ツマミが「5秒」側に調節されている。	時間(タイマー)ツマミを「5分」側に設定する。“9.②(時間)タイマー点灯保持時間調節”参照。
	探知範囲内で人が静止している。	本センサーは静止している人には性能上探知できません。
動作テスト時に 点滅する	点灯モードをお知らせしている。	センサーモードまたは常時点灯モードをお知らせする機能です。 性能上、問題ありません。

15. サイズ

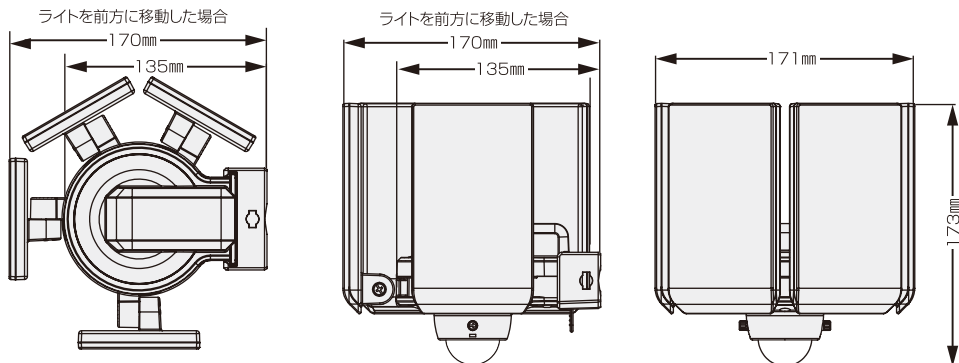

16. 仕様

サイズ	高さ173mm×幅171mm×奥行170mm ※ライト垂直時の最大値	
重量	約825g	
付属品	取り付けネジ×2/コンクリート用プラスチックプラグ×2	
電球	12.5W×4 (高輝度LED設計寿命4万時間) ※1 全光束:5000ルーメン(全灯) 3200ルーメン(昼白色) 3200ルーメン(白色) 3200ルーメン(電球色) 60ルーメン(常夜灯)	
電源/電圧	AC100V 50Hz/60Hz	
消費電力	点灯時:49W(全灯)、33W(昼白色)、33W(白色)、 33W(電球色)、1.1W(常夜灯)/待機時:0.7W以下	
センサー	探知方式	焦電型赤外線センサー
	探知範囲	最大140° 最遠8m ※取り付け高さ2.5m
点灯時間設定	5秒～5分	
点灯切替機能	<ul style="list-style-type: none"> ☀ 昼 …周囲が明るくても暗くても点灯 🌙 夜 …周囲が暗い時のみ点灯 ⚡ FLASH…周囲が暗い時のみ5秒点滅、その後設定時間点灯 ☾+LAMP…周囲が暗くなると、ほんのり常夜灯 	
電源コード長さ	約2.5m	
ひもスイッチ	長さ約500mm	
取り付け別売品	クランプセット(別売SP-5)/ステンレスバンド(別売SP-7) /強力マグネットベース(別売SP-10)/サッシ・薄板用ベース(別売SP-13) /フェンス挟み込みベース(別売SP-14)/クリップベース(別売SP-15)	
設置場所	屋内・屋外用(保護等級 IP44)	

※1 LED球は交換できません。

LED球の寿命は設計寿命であり、製品寿命を保証するものではありません。

LED素子にはバラツキがあるため、同じ品番のセンサーライトでも光色・明るさが異なる場合があります。あらかじめご了承ください。

保証書

この製品は優れた技術と部品で製造され、厳密な検査をへて出荷されたことを証明し、下記の規約により小売店から購入した日から1年間、その品質を保証します。

持込修理

1. 通常使用により欠陥が生じた場合は、無償で新品と交換または修理いたします。
ただし、以下の理由は免責といたします。
① 取扱上の不注意、誤った使用方法。
② 天災・火災等。
③ お買上げ後の輸送・移動・落下等。
④ 保存上の不備。
⑤ 小社以外による修理または改造。
⑥ 本製品本来の使用目的以外の使用。
2. 使用に伴う部品の消耗には保証の適用はされません。
3. 運送料および梱包料等の費用は、お客様でご負担ください。
※販売店名、ご購入年月日のないものは無効となります。
4. 保証期間が切れた後の修理、保証の適用されない故障につきましては、有償で修理いたします。
5. 一切の工事費用は、お客様の負担となります。
6. 本証は、再発行いたしません。
7. 反社会的及び社会通念上相当な範囲を超える行為（威迫行為や過剰なサービス提供の要求等）があったと小社が判断した場合、交換または修理をお断りさせていただく場合がございます。

購入品名	12.5W×4灯スライド型LEDセンサーライト LED-AC4000		
購入年月日	年	月	日
住所（〒）	名前		
TEL	購入年月日、販売店名のないものは無効となりますのでご注意ください。		
販売店名	故障状況		

上欄に記入または捺印の無い場合は、必ず販売店様発行の領収書など、ご購入年月日、店名等を証明するものを貼ってください。

 **musashi**

株式会社ムサン
〒675-1232 兵庫県加古川市平荘町里 551-1
Eメール：info@634634.jp
<https://musashi.inc>

 お客様相談窓口 **0570-033-634**
平日 AM10:00～PM5:00
IP電話からは **050-3503-6345**